



**Hoffmann**  
Fenster · Türen · Fassaden



**DESIGN-EDITION**

Aluminium-Haustüren in schönster Form

# Aluminium-Haustüren in schönster Form

Sie sind ein Mensch, der ausdrucksstarke Formenbildung liebt?

Dann freuen wir uns, Ihnen unsere Haustürlinie

## **DESIGN-EDITION**

Aluminium-Haustüren in schönster Form

präsentieren zu dürfen. Unaufdringliche Details fügen sich zu einem harmonischen Ganzen zusammen, eine perfekte Abstimmung von Größe und Ausrichtung der Designelemente erweckt Freude bei dem Liebhaber des Besonderen.

Treffen Sie Ihre Entscheidung!

- ➔ Für eigenen Geschmack.
- ➔ Für Qualität.
- ➔ Für sich selbst!

Für alle diese Haustüren gilt:

- ➔ Aluminium-Konstruktion: hervorragende Wärmedämmeigenschaften in der Profil-Grundbautiefe 80 mm.
- ➔ Designserie: SCHÜCO ADS 70 RL HI (*Residential Line*).
- ➔ Profil-Kern: erweiterte thermische Dämmzone durch massiv breite Schaumverbund-Isolierstege.
- ➔ Ausführung mit aufschlagendem Türflügel (*innen*), inkl. 3-umlaufenden Dichtungsebenen für exzellente Dichtigkeit zwischen Türflügel und Rahmen.
- ➔ Ein- und/oder beidseitige flügelüberdeckende Aufsatzfüllung.
- ➔ Einbruchhemmung bis Klasse RC2 nach DIN EN 1627 ff.
- ➔ Hoch wärmedämmende 3-fach (*Motiv-*) Verglasungen | Ug 0,7 W/m<sup>2</sup>K.
- ➔ Wertarbeit – Made in Germany! 



## ➔ Nutzen und Applikationen

Nuten und Applikationen befinden sich immer nur auf der Außenseite der Füllung. Auf der Innenseite sind die Füllungen glatt. Glasrahmen sind immer beidseitig angebracht. Hell dargestellte Glasbereiche sind gesandstrahlt, die dunklen Glasbereiche stellen Klar- oder Ornamentglas dar.



HO\_638

Farbe RAL 7016

Ausstattung Edelstahl-Lisenen außen,  
Edelstahl-Glasrahmen beidseitig

Glas Motivglas in der Tür und im Seitenteil

Griff EAS 500 45



HO\_638

Farbe RAL 9016

Ausstattung Edelstahl-Lisenen außen,  
Edelstahl-Glasrahmen beidseitig

Glas Motivglas

Griff EAS 500 45



### HO\_841G

Farbe RAL 7012, COSMO-Schiefer

Ausstattung Edelstahl-Lisenen außen eingelegt

Glas Motivglas in der Tür und im Seitenteil

Griff EAS 1600 90



### HO\_841

Farbe RAL 9016

Ausstattung Edelstahl-Lisenen außen eingelegt

Glas Motivglas

Griff EAS 500 45

## ➔ Farbbeispiel

Farbige Akzente in der Architektur werden immer beliebter. Sie unterstreichen den Charakter des Objekts, setzen Highlights und bringen Abwechslung in das Ortsbild.

HOFFMANN-Aluminiumtüren bieten hierfür ein breites Spektrum an Gestaltungsmöglichkeiten: Lackierung nach RAL-Karte mit und ohne Struktur oder COSMO-Oberflächen mit täuschend echter Rost-, Beton- oder Schiefer-Optik.

Gestalten Sie Ihre Tür mit Farbe und machen Sie aus Ihrem Eingangsbereich ein passendes Entrée für sich und Ihre Gäste!

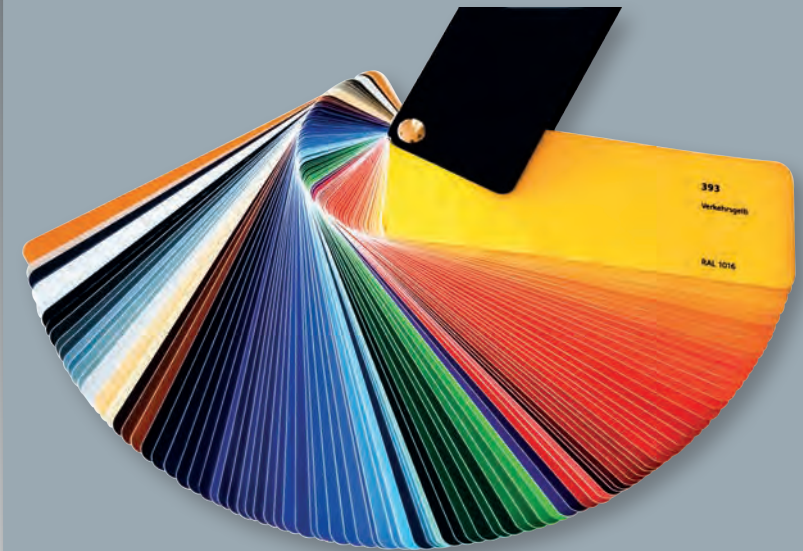

## ➔ Materialmix

Modernste Oberflächentechnologie macht einen spannenden Materialmix bei Ihrer Haustür möglich. COSMO-Oberflächen imitieren perfekt Materialien wie Rost, Schiefer und Beton und schaffen eine Exklusivität, wie sie sonst keine Oberfläche erreicht. Kombinieren Sie diese außergewöhnlichen Materialien auf der Außenseite der Füllung mit passenden Lack-Oberflächen auf dem Rahmen und kreieren Sie so ein unverwechselbares, persönliches Design.









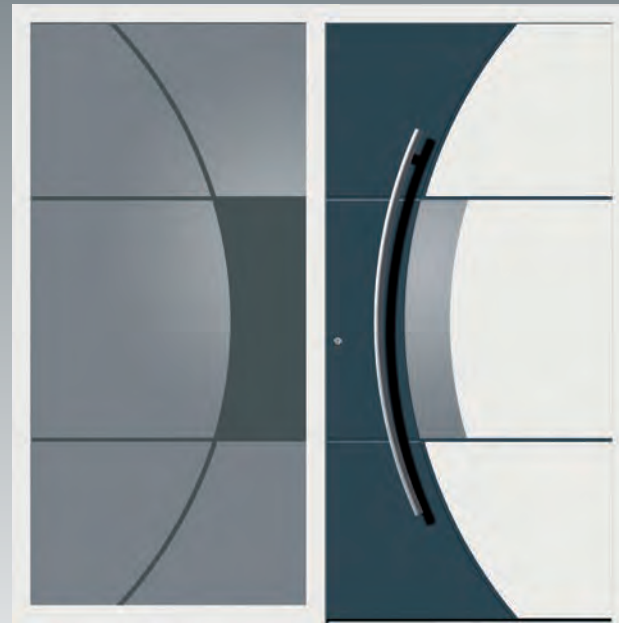

## HO\_1120

Farbe RAL 7016, RAL 7012, RAL 3005

Ausstattung Nuten außen

Glas Tür: Glas gesandstrahlt,

Seitenteil: Motivglas „A“

(bei Seitenteilbreite bis 750mm)

Griff EASB 1300 90

## HO\_1120

Farbe RAL 9016

Ausstattung Nuten außen

Glas Klarglas

Griff EASB 1300 90

## HO\_1120

Farbe RAL 9016, RAL 7016

Ausstattung Nuten außen

Glas Tür: Glas gesandstrahlt,

Seitenteil: Motivglas „B“

(ab Seitenteilbreite von 751 mm)

Griff EASB 1300 90

## HO\_1122

Farbe RAL 7016, RAL 3005

Ausstattung Eingelegte Edelstahl-Applikation

außen

Glas Tür: Glas gesandstrahlt,

Seitenteil: Motivglas „A“

(bei Seitenteilbreite bis 750 mm)

Griff EASB 1300 90



HO\_1126

Farbe RAL 7016

Ausstattung Eingelegte Edelstahl-Applikation  
und Nuten außen

Glas Tür: Glas gesandstrahlt,

Seitenteil: Motivglas „A“

*(bei Seitenteilbreite bis 750 mm)*

Griff EAS 500 45



HO\_1126

Farbe RAL 9016

Ausstattung Nuten außen

Glas Mastercarré, weiß

Griff EAS 1800 90



HO\_1126

Farbe RAL 9016, RAL 7016

Ausstattung Nuten außen

Glas Tür: Glas gesandstrahlt,

Seitenteil: Motivglas „B“

*(ab Seitenteilbreite von 751 mm)*

Griff EAS 500 45





HO\_1160

Farbe RAL 3005

Ausstattung Eingelegte Edelstahl-Applikation  
und Nuten außen

Glas Tür: Glas gesandstrahlt,  
Seitenteil: Motivglas

Griff EAS 500 45

HO\_1160

Farbe RAL 9016

Ausstattung Eingelegte Edelstahl-Applikation  
und Nuten außen

Glas gesandstrahlt

Griff EAS 500 45

26

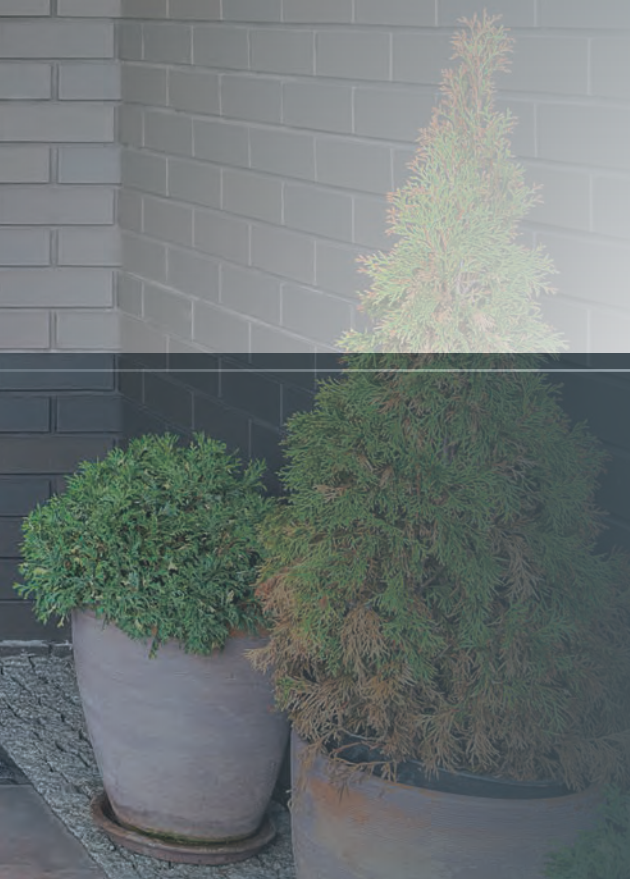
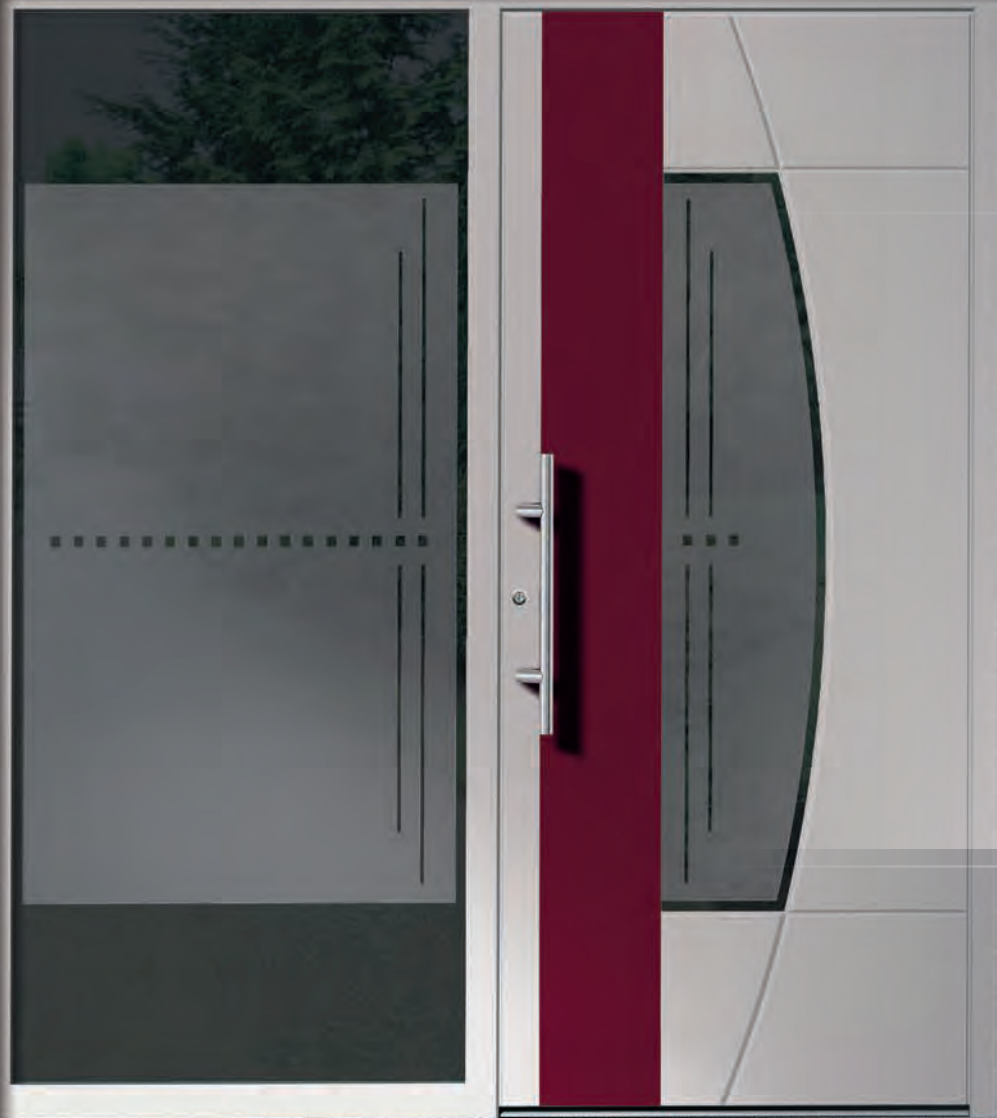

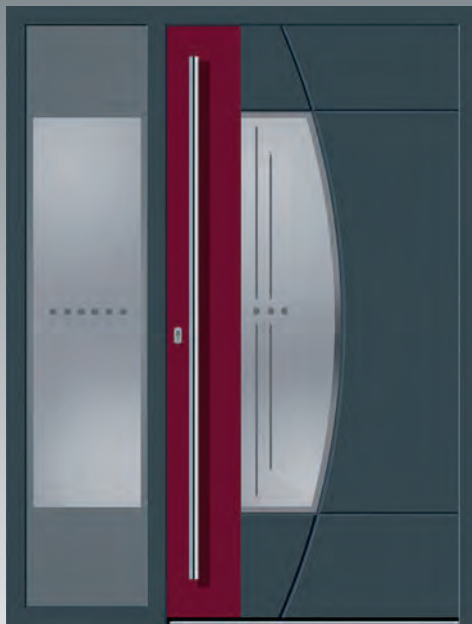

HO\_1127

Farbe RAL 7016, RAL 3005

Ausstattung Nuten außen

Glas Tür: Motivglas,

Seitenteil: Motivglas „A“

*(bei Seitenteilbreite bis 750 mm)*

Griff EAS 1800 90



HO\_1127

Farbe RAL 9016

Ausstattung Nuten außen

Glas Motivglas

Griff EAS 1000 45



HO\_1127

Farbe RAL 9016, RAL 7016

Ausstattung Nuten außen

Glas Tür: Motivglas,

Seitenteil: Motivglas „B“

*(ab Seitenteilbreite von 751 mm)*

Griff EAS 1000 45





HO\_1151

Farbe RAL 7016, RAL 3005

Ausstattung Nuten außen

Glas Tür: Glas gesandstrahlt,

Seitenteil: Motivglas

Griff eingelassener Muldengriff



HO\_1151

Farbe RAL 9016

Ausstattung Nuten außen

Glas Mastercarré, weiß

Griff eingelassener Muldengriff



HO\_1151

Farbe RAL 7016, RAL 8022

Ausstattung Nuten außen

Glas gesandstrahlt

Griff eingelassener Muldengriff





HO\_1163

Farbe RAL 3005

Ausstattung Nuten außen

Glas Motivglas in der Tür und im Seitenteil

Griff EASF 1200 90



HO\_1163

Farbe RAL 7030

Ausstattung Nuten außen

Glas Motivglas

Griff EASF 1200 90



HO\_1164

Farbe RAL 7022, RAL 7030

Ausstattung Nuten außen

Glas Motivglas in der Tür und im Seitenteil

Griff EAS 1800 90



HO\_1164

Farbe RAL 9016

Ausstattung Nuten außen

Glas Motivglas

Griff EAS 1800 90



HO\_1171

Farbe RAL 7016

Ausstattung Erhabene Edelstahl-Lisenen außen

Glas Motivglas mit Name im Seitenteil

Griff EAS 1600 90





HO\_1173

Farbe RAL 7016, Dekor Nussbaum

Ausstattung 3 Lichtausschnitte rahmenlos,

erhabene Edelstahl-Lisene

senkrecht außen

Glas Motivglas in der Tür und im Seitenteil

Griff EAS 1200 90



HO\_1173

Farbe RAL 9016, RAL 7001

Glas Ornamentglas Satinato,

weiß

Griff EASF 1200 90

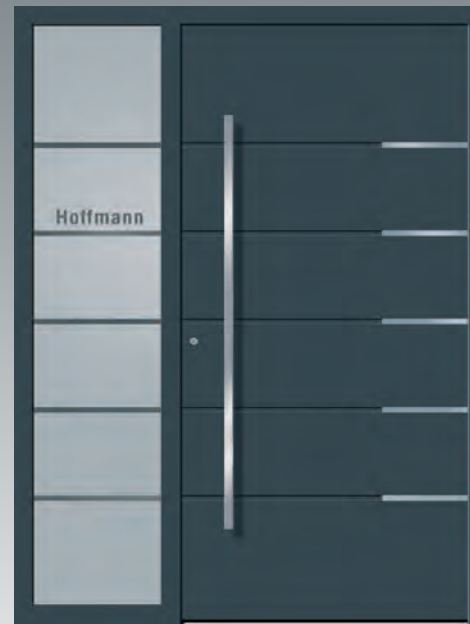

HO\_1179

Farbe RAL 7016

Ausstattung Nuten außen,

Edelstahl-Lisenen flächenbündig,

innen glatt

Glas Motivglas mit Name im Seitenteil

Griff EASF 1400 90



HO\_1179

Farbe RAL 9016

Ausstattung Nuten außen,

Edelstahl-Lisenen flächenbündig,

innen glatt

Griff EASF 1400 90



HO\_6172-83

Ausstattung Art-Beton mit  
erhabenen Edelstahl-  
Lisenen außen  
Griff 1042-13 Edelstahl,  
integriert



HO\_6497-83

Ausstattung Art-Beton mit  
Edelstahl-Sockel-  
blech außen  
Griff V 106 Edelstahl,  
500 mm Griffschale  
eingelassen



HO\_6497-83

Ausstattung Art-Beton mit Edelstahl-Sockel-  
blech außen  
Glas Seitenteil: vollverglast mit Hausnummer  
Griff V 106 Edelstahl,  
500 mm Griffschale eingelassen

## → Art-Beton

**Art-Beton** - Oberflächen bei Haustürfüllungen bestehen aus einem hochwertigen, witterungsbeständigen Kunststoffmaterial. Das Herstellverfahren dieser Oberflächen erzeugt individuelle glatte und raue Bereiche sowie betontypische Lufteinschlüsse. Auf diese Weise entsteht, wie bei echtem Beton, eine individuelle Oberflächenstruktur. Jede Betonfüllung ist damit ein Unikat. Aus diesem Grund kann es vorkommen, dass manche Designs einen höheren Anteil an rauen Bereichen und Lufteinschlüssen haben und andere über eine feinere Oberflächenstruktur verfügen. Dieses Merkmal ist im Fertigungsprozess nicht beeinflussbar und stellt daher auch keinen Grund zur Beanstandung dar.

### **Beton-Optik, Beton-Haptik und doch kein Beton!**

**Art-Beton** ist ein moderner Verbundwerkstoff aus einer flexiblen mineralischen Basis mit natürlichen Marmoranteilen, viel leichter als Beton und deshalb flexibel einsetzbar. Haustüren mit einer Füllung aus Art-Beton verleihen der Fassade ein einzigartiges Ambiente.

### **Abweichende Oberflächenstrukturen sind gegeben.**



5





## ➔ Art-Keramik

**Art-Keramik** - Haustürfüllungen in den drei lieferbaren Varianten Art-Corten, Art-Steel und Art-Stone zeichnen sich durch eine einzigartige Farbgebung und Oberflächenstruktur sowie eine hochfeste, kratzunempfindliche Oberfläche aus.

Diese Oberfläche wird aus natürlichen Rohstoffen hergestellt und bei hohen Temperaturen bis 1400 °C gebrannt. Verschiedene Brände führen zu Schwankungen in Farbe, Struktur, Glanz oder Oberflächenrauigkeit der Art-Keramik-Oberflächen. Diese Nuancierungen in der Oberfläche ergeben sich aufgrund eines zeitlich versetzten „Brennens“ bei der Herstellung der Platten.

Aus diesem Grund können zwischen ausgegebenen Mustern oder Abbildungen in Katalogen und tatsächlich gelieferten Türdesigns Unterschiede in der Oberflächenoptik entstehen. Diese Schwankungen und das damit verbundene Farbspiel sowie die unterschiedliche Anordnung von rauen und glatten Stellen innerhalb der Oberfläche gehören zum Charakter von Art-Keramik. Daher sind diese Nuancenunterschiede erwünscht und stellen keinen Grund zur Beanstandung dar.



HO\_6639-99

Ausstattung Du Pont,  
Corian RAL 9016-weiß  
Griff Designgriff integriert

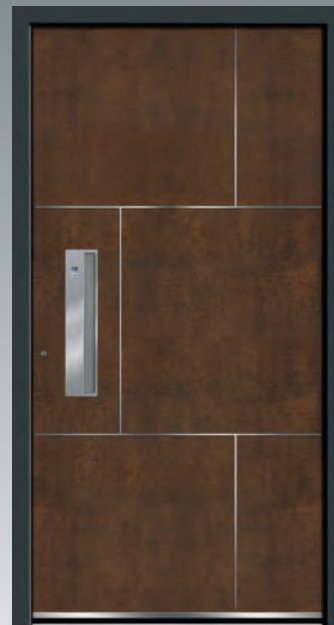

HO\_6665-84

Ausstattung Art-Corten,  
erhabene Edelstahl-  
Lisenen außen  
Griff V 114 Edelstahl,  
mit integriertem Fingerscan



HO\_6878-85

Ausstattung Art-Steel,  
erhabene Edelstahl-  
Lisenen außen  
Glas G 1164 mattiertes Glas mit  
klaren Streifen  
Griff 9027-13 Edelstahl, integriert



HO\_6497-87

Ausstattung Art-Stone,  
geschlossen  
Griff V 107 Edelstahl integriert,  
1400 mm Griffschale  
eingelassen

Mit filigraner, 30 mm breiter, Edelstahl-Schutzleiste unten.

Eine Art-Corten-, Art-Steel- oder Art-Stone-Oberfläche ist nur einseitig außen möglich! Bei Bestellung unbedingt die DIN-Öffnungsrichtung angeben!

# GRIFSTANGEN

Edelstahl matt gebürstet  
rund, Ø 30 mm  
mit 45°/90° Stützen

**Artikel-Nr.:** EAG-9022-13

**Grifflänge:** 400 mm

**Artikel-Nr.:** EAG-9024-13

**Grifflänge:** 800 mm

**Artikel-Nr.:** EAG-9028-13

**Grifflänge:** 1600 mm

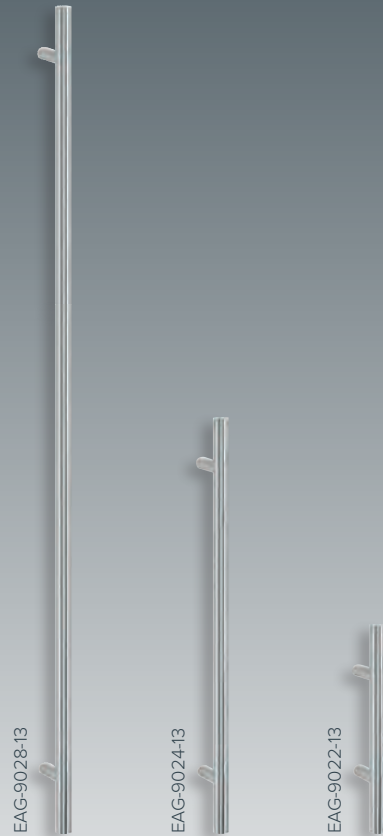

Edelstahl matt gebürstet  
eckig, 30 x 30 mm  
dezentere Zierring HO\_2089E  
mit 45°/90° Stützen

inkl. Einbau ekey Fingerscanner arte  
speichert bis zu 99 Finger

Versorgungsspannung 8-24 V (Gleichstrom)

inkl. Steuereinheit und Zubehör

Bauhöhe gesamt: 78 mm

**Artikel-Nr.:** HO\_2089E | 400

**Grifflänge:** 400 mm

**Artikel-Nr.:** HO\_2089E | 800

**Grifflänge:** 800 mm

**Artikel-Nr.:** HO\_2089E | 1600

**Grifflänge:** 1600 mm



Gerade Stütze/schräge Stütze bei Bedarf gesondert angeben. Sonst Ausführung wie Abbildung der jeweiligen Modelle.

## ➔ Edelstahl

Der ideale Werkstoff für Türgriffe und Beschläge ist ohne Zweifel Edelstahl. Edelstahl erfüllt höchste Ansprüche an Funktionalität, Wirtschaftlichkeit, Gebrauchswert und Umweltverträglichkeit. Edelstahl erweist sich gerade an viel benutzten Oberflächen, wie beispielsweise Außengriffen, als nahezu unverwundlich.



## GRIFFE UND SOCKELBLECHE

Die abgebildeten Griffe können frei, auf die dafür passenden Modelle, gewählt werden. Alle Griffe sind aus hochwertigen Materialien hergestellt und werden nach Wunsch auf das bestellte Türblatt montiert.

Sockelbleche schützen die Türfüllung im Trittbereich und sorgen gleichzeitig für mehr Wertigkeit und Eleganz.



Griff EASB 1300 90

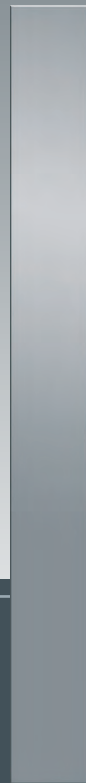

Griff  
EASF 1400 90



Griff  
EASF 1200 90



Griff  
V 107



Muldengriff 1



Griff  
V 106



Griff  
V 114

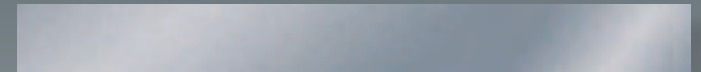

Sockelblech TS1

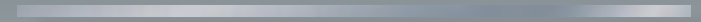

Sockelblech TS2

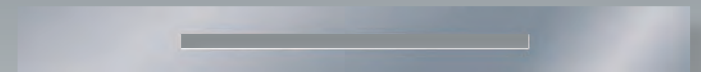

Sockelblech 848



Sockelblech 865



Sockelblech 866



Sockelblech 867

# GLASAUFBAU UND ORNAMENTGLÄSER

HOFFMANN-Türen werden, auch was das Glas angeht, ganz nach Ihren Wünschen ausgestattet. Von der 2-Scheiben-Isolierglasscheibe über Verbund-Sicherheitsglas bis hin zur hocheffizienten 3-Scheiben-Wärmeschutz-Verglasung erhalten Sie alles, was es in Sachen Wärmeschutz und Sicherheit aktuell auf dem Markt gibt.

In unserer Serie **DESIGN-EDITION** erhalten Sie bereits in der Basis-Ausstattung einen 3-fachen Glasaufbau.

Ebenso liefern wir unsere Tür-Modelle auch mit Ornamentgläsern und natürlich mit den gezeigten Motiv-Verglasungen.



Verbund-Sicherheitsglas

2-Scheiben-Isolierglas

3-Scheiben-Isolierglas

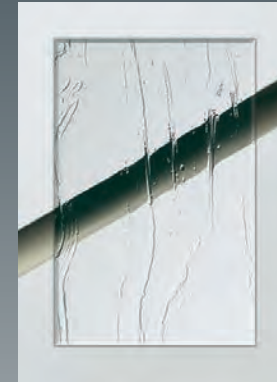

Gothik weiß

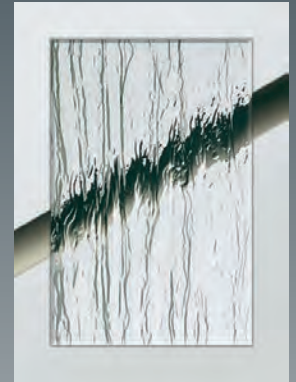

Orna S weiß



Mastercarré weiß



Masterligne weiß



Satinato weiß



Pave weiß



Sandgestrahlt weiß



Madras Uadi weiß



504 weiß

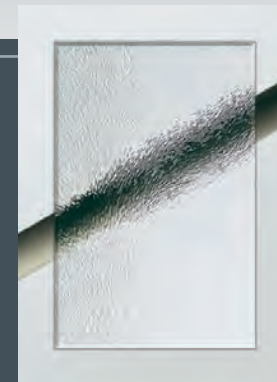

Orna C weiß

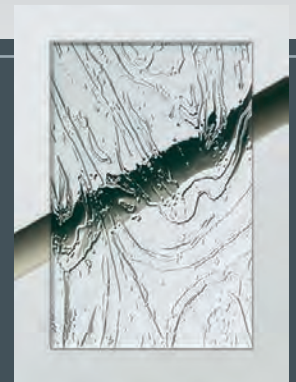

Barock weiß

# TÜRFLÜGEL | AUFSATZ-FÜLLUNGEN

HOFFMANN-Türen der Serie **DESIGN-EDITION** erhalten Sie als einseitige oder beidseitige Aufsatzfüllungs-Konstruktion.

Variante 1: Aufsatz-Füllung einseitig flügelüberdeckend

Variante 2: Aufsatz-Füllung beidseitig flügelüberdeckend

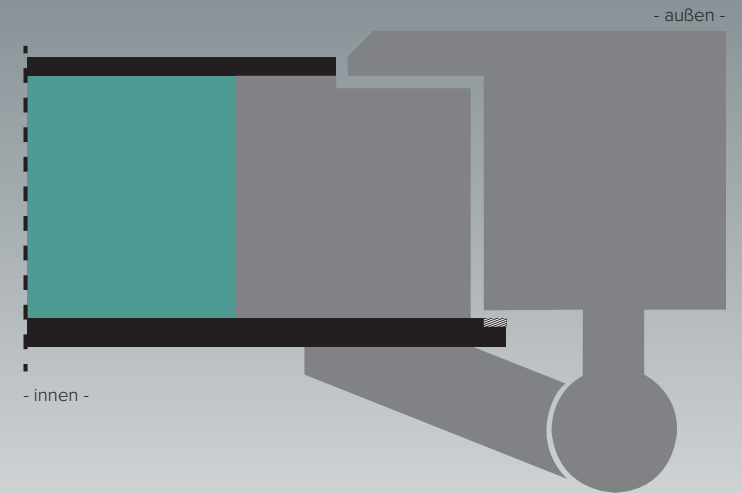
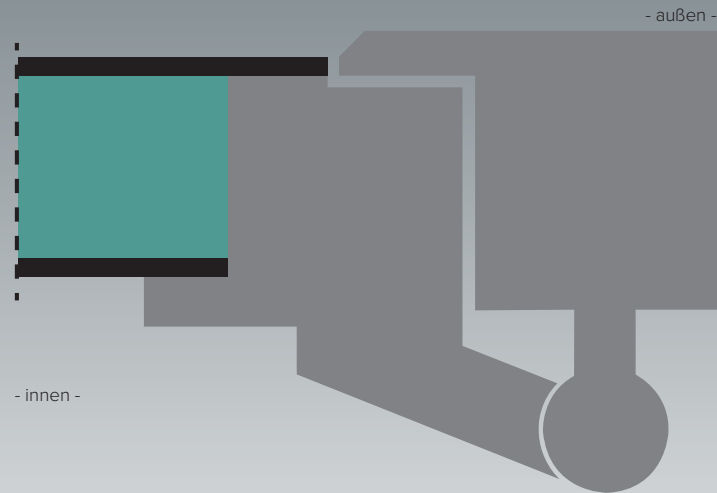

Schematische Darstellung.



## SICHERHEIT

Das gute Verriegelungssystem vermittelt immer ein sicheres Gefühl – die optimale Lösung für jeden Bereich.

Selbst das beste Sicherheitsschloss nutzt wenig, wenn die Tür instabil ist und all zu leicht von Einbrechern „geknackt“ werden kann. Die richtigen Verriegelungen bieten eine höhere Sicherheit, weil die Tür an mehreren Punkten gesichert ist. Man spricht von 3-fachen Verriegelungen, wenn sich oberhalb und unterhalb vom Hauptschloss noch eine zusätzliche Verriegelung befindet. Dadurch schieben Sie jedem Einbrecher gleich mehrfach einen Riegel vor. Genauer gesagt: massive Stahlrundbolzen, hinterkrallende Schwenkhaken oder auch die perfekte Kombination von beidem bis hin zu Tresor- Bolzen-Verriegelungen. **Aufhebeln nahezu ausgeschlossen!**

Die mehrfach sichere Verriegelung erfolgt bequem über das Hauptschloss. Oder – bei unseren automatischen Verriegelungssystemen – bereits durch das bloße Zuziehen der Tür. Mit unseren Mehrfachverriegelungen sind verschiedene Lösungen möglich bis hin zur einbruchshemmenden Widerstandsklasse RC2 nach DIN EN 1627ff. Immer mit dem einen Ziel: dem Einbrecher die Zeit zu stehlen. Denn nach 2 bis 3 Minuten bricht fast jeder Täter seinen Einbruchversuch ab.

Im Nachfolgenden erhalten Sie einen Überblick zu den verschiedenen Verriegelungssystemen.



## AS 2500 Schwenkhaken-Verriegelung

AS 2500 – eine 3-fache Mehrfachverriegelung mit dem Hauptschlossriegel und 2 Schwenkhaken in den Nebenschlosskästen oben und unten.

- Getriebe zieht die Tür fest in den Rahmen und schließt Zugluft aus.
- Hoher Dichtschluss der Tür schützt vor Lärm und verbessert die Wärmedämmung.
- Leichtgängiges Getriebe ermöglicht einfachste Bedienung.

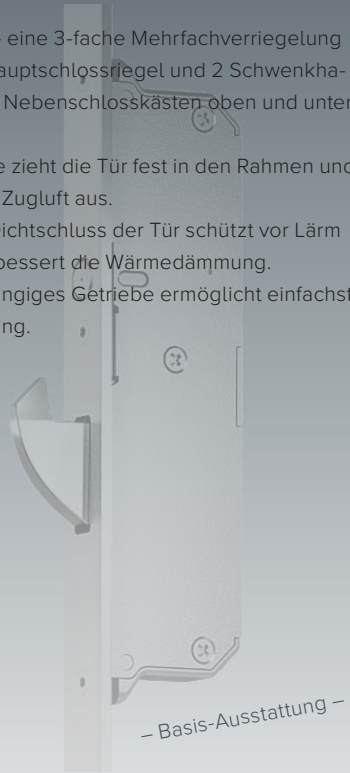

## AS 2600 / AS 2608 Stahlrundbolzen-Schwenkhaken-Verriegelung

AS 2600 – eine 5-fache Mehrfachverriegelung mit dem Hauptschlossriegel, 2 Stahlrundbolzen und 2 Schwenkhaken in den Nebenschlosskästen oben und unten.

AS 2608 – eine 9-fache Mehrfachverriegelung mit 4 Stahlrundbolzen und 4 Schwenkhaken in den Nebenschlosskästen oben und unten.

- Bietet ein Optimum an Sicherheit.
- Rundbolzen und Schwenkhaken verhindern ein Aufbrechen und Aushebeln der Tür.
- Getriebe zieht die Tür fest in den Rahmen und schließt Zugluft aus.
- Hoher Dichtschluss der Tür schützt vor Lärm.
- Leichtgängiges Getriebe ermöglicht einfachste Bedienung.
- Durch den optimalen Dichtschluss der Tür verbessert sich die Wärmedämmung und Zuglufterscheinungen werden minimiert.

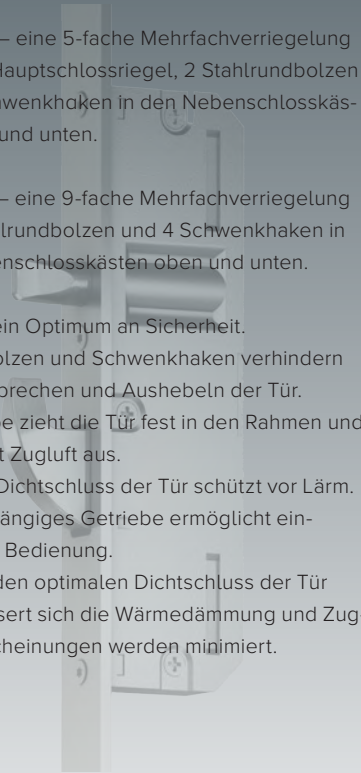

## AS 2616 Stahlrundbolzen-Schwenkhaken + Tresor-Bolzen

AS 2616 – so sicher wie ein Tresor – die 17-fache Mehrfachverriegelung. Der Hauptschlossriegel, 2 Stahlrundbolzen und 2 Schwenkhaken in Nebenschlosskästen sowie 12 Bolzen in Zusatzkästen oben und unten greifen in die Schließleiste ein. Zwei Schwenkhaken hinterkrallen sich und bieten somit maximalen Einbruchschutz.

- Das Aufhebeln der Tür wird wirkungsvoll verhindert.
- Maximaler Schutz vor ungebetenen Gästen.
- Getriebe zieht die Tür fest in den Rahmen und schließt Zugluft aus.
- Hoher Dichtschluss der Tür schützt vor Lärm.
- Leichtgängiges Getriebe ermöglicht einfachste Bedienung.
- Durch den optimalen Dichtschluss der Tür verbessert sich die Wärmedämmung.

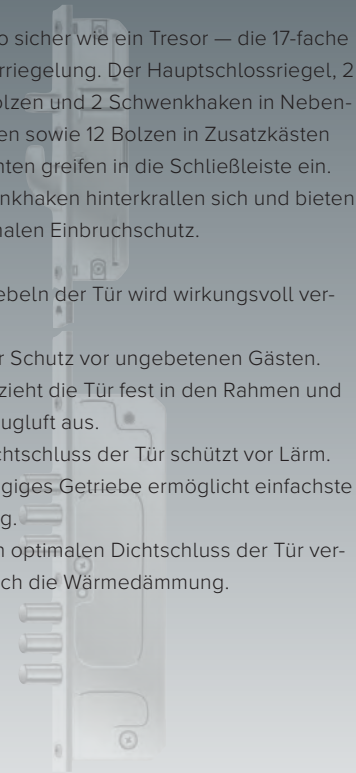

## AS 3600 Automatik-Stahlrundbolzen- Schwenkhaken

AS 3600 – eine 5-fache Automatik-Mehrfachverriegelung. Die Kombination aus rückdruckgesicherten Automatik-Fallenbolzen und Schwenkhaken ermöglicht den Ausschluss von vier Verriegelungselementen oben und unten und sorgt für eine zuverlässige, automatische Ver- und Entriegelung von Hauseingangstüren.

- Kombination von je zwei Automatik-Fallenbolzen und Schwenkhaken für vierfache Sicherheit.
- Versicherungsschutz bereits beim Zuziehen der Tür.
- Schutz vor Verzug durch permanent ausgeführte Verriegelungselemente.
- Hauptschloss und beide Automatik-Fallenbolzen mit wartungsfreier Softlockfalle.
- Schutz vor ungebetenen Gästen durch optionale Türspaltsicherung.

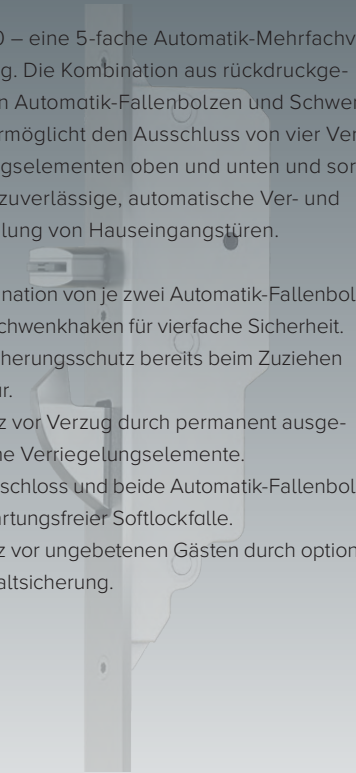

Systempartner:



# SICHERE TÜREN: RICHTIGE VERRIEGELUNG FÜR IHR ZUHAUSE.

## Automatik-Mehrfachverriegelung AS 3600

Bei der neuen Mehrfachverriegelung AS 3600 fahren gleich vier Verriegelungselemente 20 mm aus. Der Automatik-Fallenbolzen integriert einen mechanischen Auslöser, der bei Berührung mit dem Rahmenteil das Herausfahren des Fallenbolzens und des Schwenkhakens erwirkt.

Darüber hinaus kann der Riegel im Hauptschloss über den Zylinder nachgeschlossen und der Drücker somit blockiert werden. Über den Drücker oder den Schlüssel werden die Elemente des Nebenschlosskastens wieder eingefahren, gespannt und für die nächste Auslösung arretiert.

**VERRIEGELT**

**ENTRIEGELT**

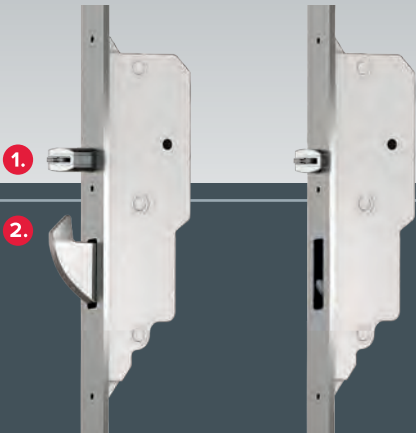

Zwei auf 20 mm ausführende Verriegelungselemente im Nebenschlosskasten: **1.** Automatik-Softlock-Fallenbolzen, **2.** Automatik-Schwenkhaken.

## Fingerscanner

- Biometrisches Zutrittskontrollsystem.
- Wahlweise im Türblatt integriert oder externe Installation möglich.
- Bis zu 99 Speicherplätze programmierbar.
- Keine separate Auswerteelektronik.
- Geringer Verkabelungsaufwand bei Installation.



## Elektrischer A-Öffner

- Aufrüstung zur elektromechanischen Mehrfachverriegelung: mechanische Verriegelung — elektromechanisches Öffnen.
- Kombinierbar mit verschiedenen Zutrittskontrollsystemen, z. B. Fingerscanner, KfVkeyless.
- Rahmenintegriertes Netzteil.
- Flexibler Kabelübergang.



A-Öffner (Motor)

## Ihre Vorteile:

- ➔ Versicherungsschutz bereits beim Zuziehen der Tür.
- ➔ Einbruchhemmung bis RC2.
- ➔ Verriegelung mit wartungsfreien Softlockfallen.
- ➔ Schutz vor ungebetenen Gästen durch optionale Türspaltsicherung.
- ➔ Ohne Schlüssel aus dem Haus dank der Tagesentriegelung.
- ➔ Maximale Flexibilität vom Öffnen per Drücker und Schlüssel, bis zur Bedienung über ein Zutrittskontrollsystem oder Taster einer Freisprechanlage beim Einsatz eines optionalen A-Öffners.







integriertes  
Rahmennetzteil,  
230 V / 24 V DC

GENIUS-Motor  
oder A-Öffner

## KOMFORT UND SICHERHEIT AUF KNOPFDRUCK.

Die Kombination mit elektromechanischem Antrieb – GENIUS-Motor oder A-Öffner – bietet höchste Sicherheit und maximalen Komfort. Sie verbindet die Sicherungseigenschaften einer mechanischen Mehrfachverriegelung mit den Komfortdetails modernster Elektronik und eröffnet somit ganz neue Möglichkeiten.

### GENIUS - vollmotorisch ver-/entriegeln

Die elektromechanische Ver- und Entriegelung ist für die Mehrfachverriegelung AS 2600 geeignet.

### A-Öffner

Die mechanische Verriegelung und elektromechanische Entriegelung ist für die Automatik-Mehrfachverriegelung AS 3600 geeignet.

Für den Einsatz im privaten Wohnbau sind verschiedene Zutrittskontrollsysteme erhältlich, vom Transponder über Funk, bis hin zum Fingerscanner, oder dem neuen KfVkeyless mit Smartphone-App zur Verwaltung.

## Möglichkeiten zur Ansteuerung:

### Zugang per Transponder

Mit GENIUS in der Transponder-Version kann man bis zu 99 Zugriffsschlüssel ausgeben. Transponder-Systeme benötigen keine Batterie und bei Schlüsselverlust muss nur die Programmierung geändert werden.

### Zugang per KfV Fingerscanner (Fingerprint)

So einzigartig wie Ihr Fingerabdruck ist die Fingerprint-Zugangskontrolle. Beim KfV Fingerprint lassen sich schnell und bequem bis zu 99 Finger einprogrammieren.

### Zugang per KfVkeyless

KfVkeyless bietet als benutzerfreundliche App-Lösung ein System, das Komfort und Sicherheit in der Anwendung verbindet. Das automatische Öffnen der Tür erfolgt über die Bluetooth-Funktion des autorisierten Mobiltelefons, oder alternativ mittels Code-Eingabe am Tastaturfeld.



# AUSSTATTUNG

## VERRIEGELUNGEN

Schwenkriegel-Verriegelung  
(3-fach) AS 2500  
mit Einzelschließblechen.



Schwenkriegel-Bolzen-  
Verriegelung (5-fach)  
AS 2600 mit durchgehender  
Schließleiste.



Tresor-Bolzen-  
Verriegelung (17-fach)  
AS 2616 mit durchgehender  
Schließleiste.



## INNENDRÜCKER

Auf schmalem Langschild gelagert. Edelstahl  
PZ-Rundrosette + Profilzylinder mit Not- & Gefahren-  
funktion (NGF) und 3 Schlüsseln.



## 3-TEILIGES ROLLENBAND

Hochwertiges Rollentürband,  
horizontal und vertikal verstellbar.  
2 Stück.





Filigrane Optik: dreiteiliges Edelstahl-Rollentürband



## TÜRBÄNDER: SICHERE VERBINDUNG ZWISCHEN TÜRFLÜGEL UND RAHMEN

Türbänder müssen das gesamte Gewicht des Türflügels tragen, eine dauerhaft sichere Funktion gewährleisten und dabei auch noch gut aussehen. Kriterien, die Türbänder von HOFFMANN souverän erfüllen.

Schlanke Rollentürbänder harmonisieren dank filigraner Optik bestens mit den Profillinien der Tür.

Unser hochwertiges 3-teiliges Rollentürband hat in intensiven Langzeittests beste Qualität und Robustheit bewiesen.

Man sieht eine schmale, dreigeteilte Rolle und sonst nichts. Das Band verschmilzt harmonisch mit den vertikal verlaufenden Profillinien. Es ist völlig verdeckt befestigt und kann auf Wunsch auch in der hochwertigen Edelstahl-Ausführung als gestalterisches Design-Element mit den Türprofilen eine Einheit bilden. Für nach innen öffnende, aufschlagende Türen in bester HOFFMANN-Produktqualität konzipiert.

- Dreiteiliges wartungsarmes Design-Rollentürband.
- Hoch lastabtragend für Flügellasten bis 160 kg.
- Wahlweise in der Qualität Aluminium, Inox und Edelstahl lieferbar.
- Stabile, sichere Verankerung durch ausgefeilte Technik, Feinjustierung erfolgt im Türfalz.
- Das Aushängen des Flügels ist bei der Justierung nicht erforderlich.
- Verstellwege:  $\pm 1,5$  mm horizontale Verstellung und  $\pm 4$  mm vertikale Verstellmöglichkeit.



# TÜR-KONSTRUKTION: ALUMINIUM – EIN WERKSTOFF, DER ZUKUNFT BAUT

Der Werkstoff ALUMINIUM bietet vielfältige Gestaltungsmöglichkeiten, hohe Stabilität und Langlebigkeit. Aluminium eröffnet zahllose Wege, innovative Technik in Türen mit besten Wärmedämmwerten und höchster Funktionalität zu integrieren und gleichzeitig durch ein breites Portfolio an Öffnungsweiten, vielfältigen Farben sowie Oberflächen jedem Haus einen unverwechselbaren Charakter zu verleihen.

## Profiltechnik I Systemeigenschaften:

- ➔ 80 mm Profiltiefe für bestmögliche Wärmedämmwerte |  $U_f = 1,6-2,1 \text{ W/m}^2\text{K}$ .
- ➔ Design-Serie mit abgeschrägter Kontur (*Residential Line*) für eine harmonische Optik.
- ➔ Türflügel aufschlagend, mit 3 umlaufenden Abdichtungsebenen.
- ➔ Türschwelle barrierefrei nach DIN 18040, als Anschlagsschwelle ausgeführt mit 2 Dichtungsebenen gewährleistet eine erhöhte Fußpunkt-Dichtigkeit gegen Schlagregen.
- ➔ Einbruchhemmung bis Klasse RC2 nach DIN EN 1627 ff. möglich.
- ➔ Hohe Dauerbelastung durch verstärkte, optisch formschöne, Rollentürbänder.

Systempartner:

# SCHÜCO

Partner

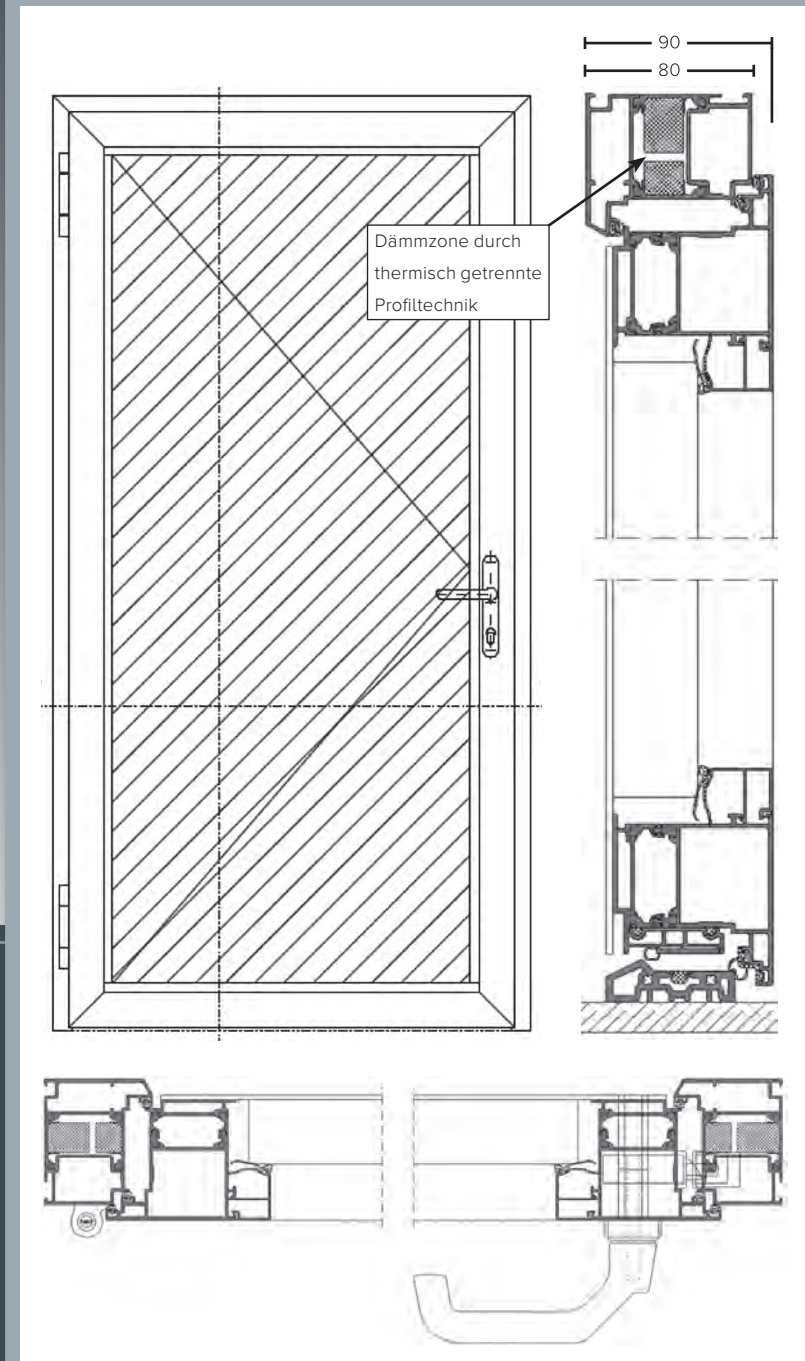

# TÜR-KONSTRUKTION: IHRE WUNSCHTÜR VON HOFFMANN INDIVIDUELL KOMBINIERBAR

Eine Aluminium-Hauseingangstür von HOFFMANN hat Ihnen viel zu bieten: Die Basis- und Zusatzkomponenten vereinen anspruchsvolles Design mit komfortabler Technik und hervorragender Wärmedämmung sowie überzeugende Sicherheit mit robuster Langlebigkeit. Nutzen Sie die Vielzahl von Gestaltungs- und Ausstattungsmöglichkeiten, die Ihnen das Aluminium-Haustüren-Programm von HOFFMANN zur Verfügung stellt.

- 1. Bautiefe Türrahmen (80 mm).
- 2. Steuerung über das iPad.
- 3. Door Control System (DCS)\*.
- 4. Türfüllung (Design).
- 5. Wärmedämmung Super Insulation\*.
- 6. Mehrfachverriegelung.
- 7. Türschwelle.
- 8. Profilintegrierte Lösungen: integrierter Dreh-  
türantrieb und Obentürschließer.
- 9. Türdrücker.
- 10. Profilzylinderrosette.
- 11. Sicherheits-Profilzylinder.
- 12. Rollentürband.
- 13. Designkontur Residential Line (Profiltechnik).

\* Konstruktionsabweichungen möglich.





**Hoffmann**  
Fenster · Türen · Fassaden

**Fenster Türen Fassaden · Hoffmann GmbH & Co. KG**

Nicolaus-Otto-Str. 8 · 57462 Olpe

Fon: +49 (0) 2762 – 9866 0 · Fax: +49 (0) 2762 – 9866 2000

[info@fenster-hoffmann.de](mailto:info@fenster-hoffmann.de)